



Странична резачка за електроника

DIN ISO 9654



75 02 125

Клещи брюнирани, Дръжки със пластмасови ръкохватки
Тип 0: с фасета



75 12 125

Клещи брюнирани, Дръжки със пластмасови ръкохватки
Тип 1: с фасета и телена скоба, без неконтролирано отскачане на отрязаните проводници



75 22 125

Клещи брюнирани, Дръжки със пластмасови ръкохватки

Тип 2: с малка фасета



75 52 125

Клеци брioniрани, Дръжки със пластмасови ръкохватки, с тясна глава
Тип 5: особено малка глава, с фасета







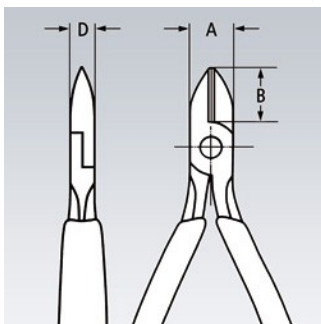

- [Описание](#)
- [Приложение](#)
- [Технически чертеж](#)
- свързан с болт шарнир за висока прецизност и товароносимост
- за най-fino рязане, например в електрониката и фината механика
- с остри, шлифовани резци за мека и твърда тел, както и струни за пиано
- Допълнително индуктивно закалени до 64 HRC резци
- лесно подвижна двойна пружина за леко и равномерно отваряне
- специална инструментална стомана със специално качество, кована, закалена в масло



шарнир свързан с болт



| Артикулен номер | EAN | Тип | Type selection icons | | | | A | B | D | ↔ | ⚖ |
|-----------------|--------|-----|----------------------|------|------|------|-------|-------|------|-----|----|
| | | | Ø mm | Ø mm | Ø mm | Ø mm | | | | | |
| 75 02 125 | 040491 | 0 | 0,2 - 1,3 | 1,00 | 0,60 | 0,40 | 10,50 | 14,00 | 6,50 | 125 | 81 |

| Артикулен номер | EAN | Тип |  Ø mm |  Ø mm |  Ø mm |  Ø mm | A mm | B mm | D mm |  mm |  g |
|---------------------------|--------|-----|--|--|--|---|-------|-------|------|--|---|
| 75 12 125 | 040514 | 1 | 0,2 - 1,3 | 1,00 | 0,60 | 0,40 | 10,50 | 14,00 | 6,50 | 125 | 80 |
| 75 22 125 | 040538 | 2 | 0,2 - 1,3 | 0,90 | 0,40 | 0,30 | 10,50 | 14,00 | 6,50 | 125 | 79 |
| 75 52 125 | 040576 | 5 | 0,2 - 0,8 | 0,50 | 0,30 | | 10,50 | 14,00 | 6,50 | 125 | 79 |

Запазено право за технически изменения и несъответствия

Ташев-Галвинг ООД
www.tashev-galving.com